

NOTA: Marca e modello delle geogriglie di rinforzo sono puramente indicativi. Sono invece vincolanti le loro caratteristiche meccaniche riportate nelle sezioni tipo.

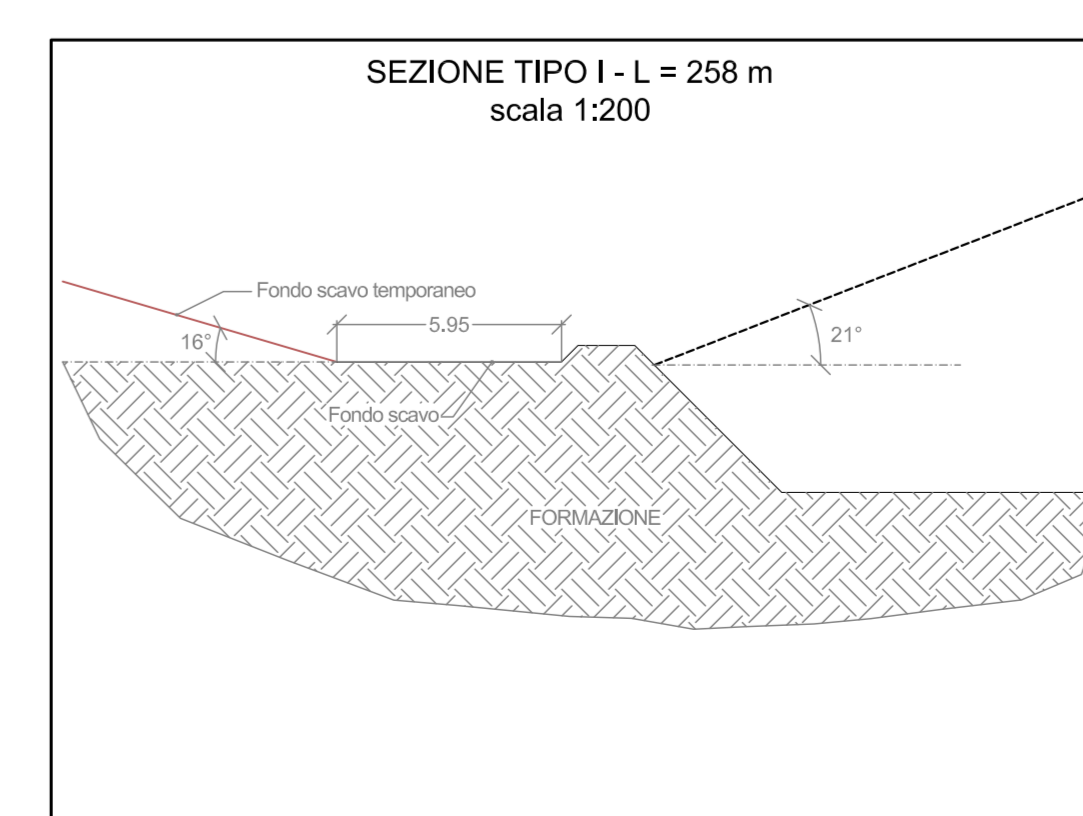
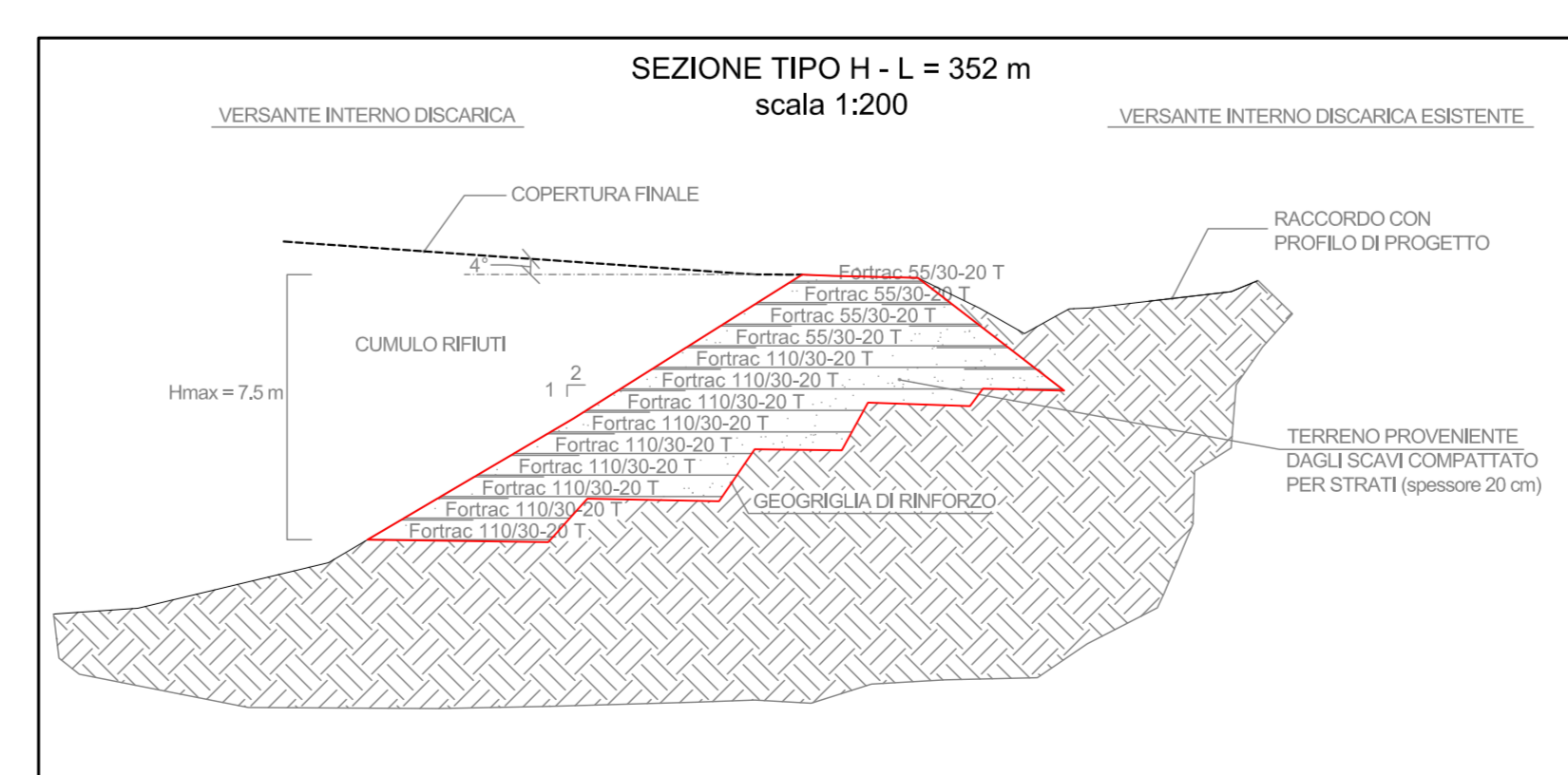
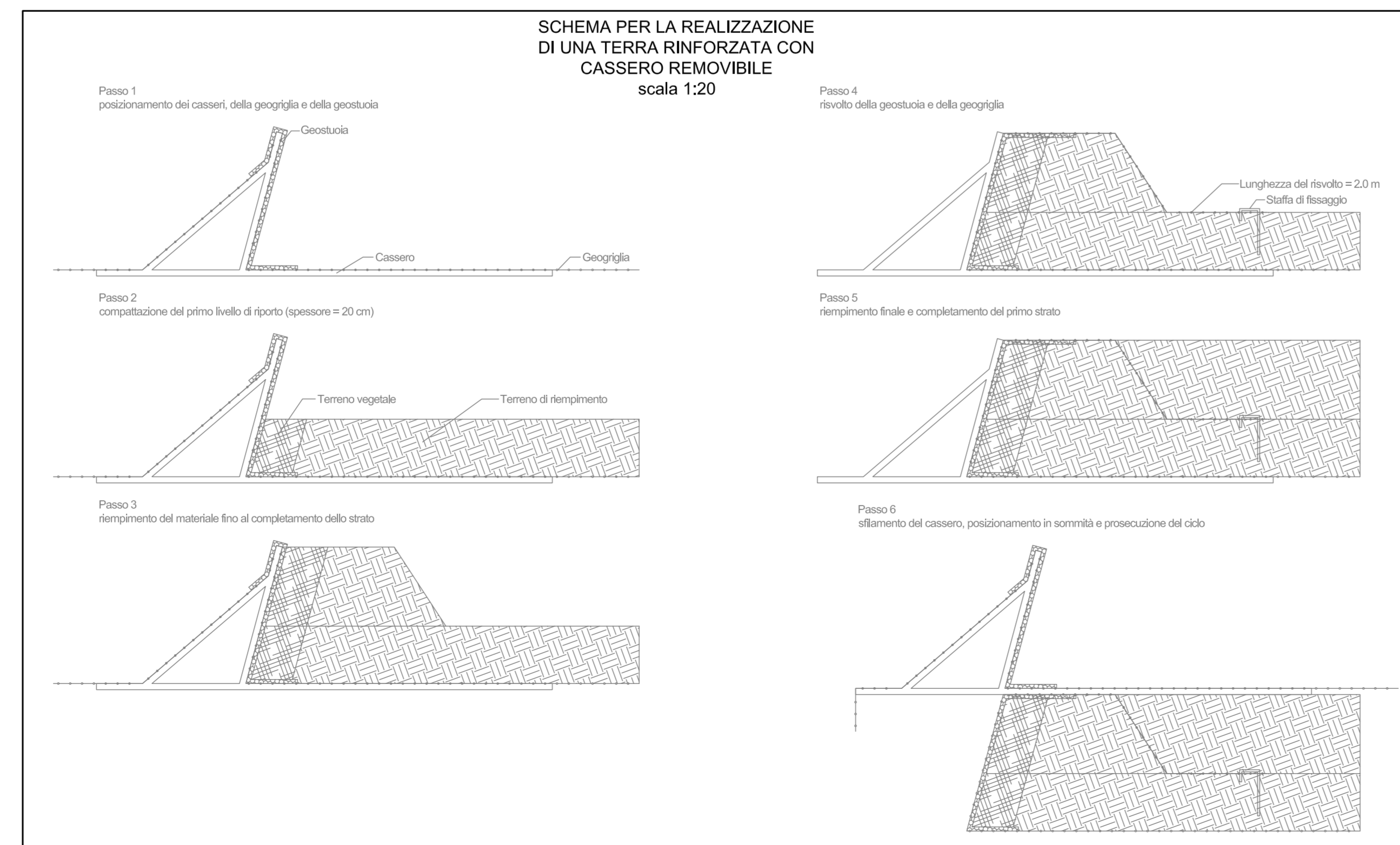
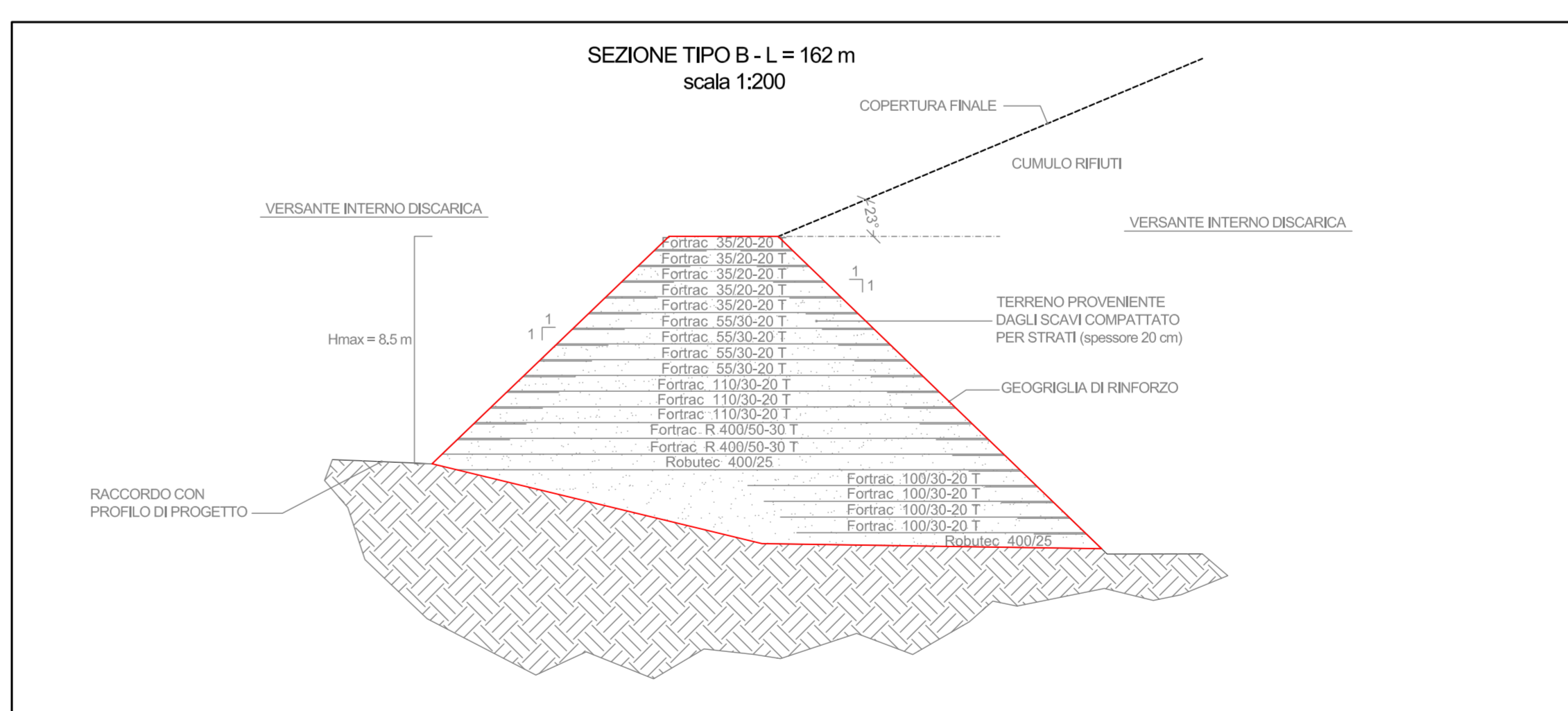
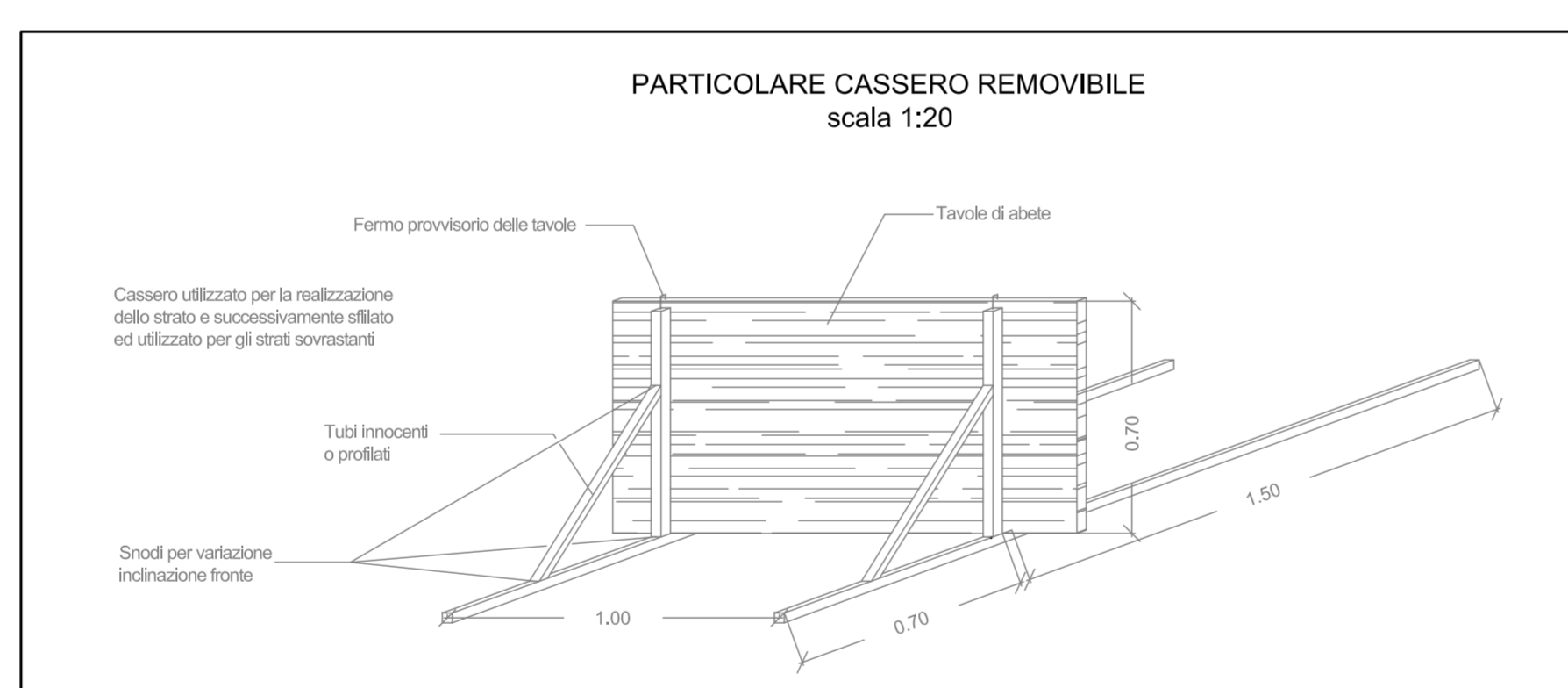
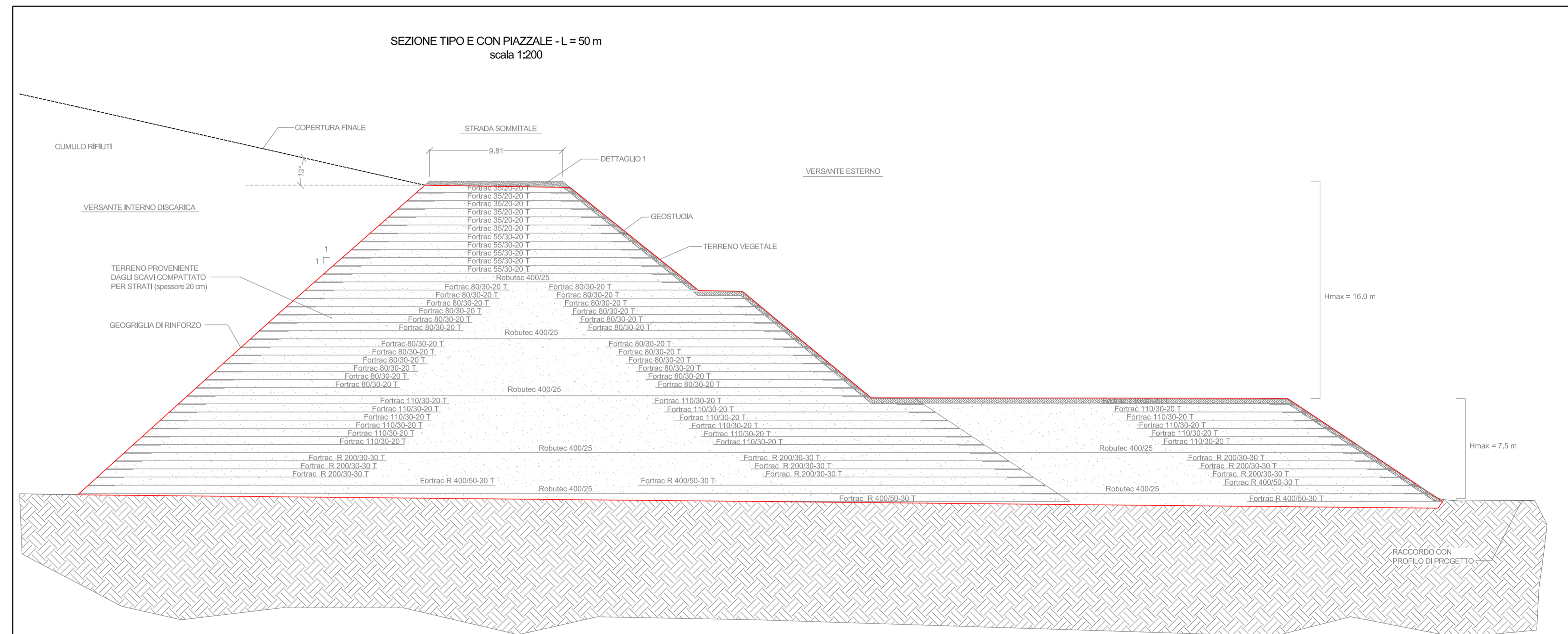
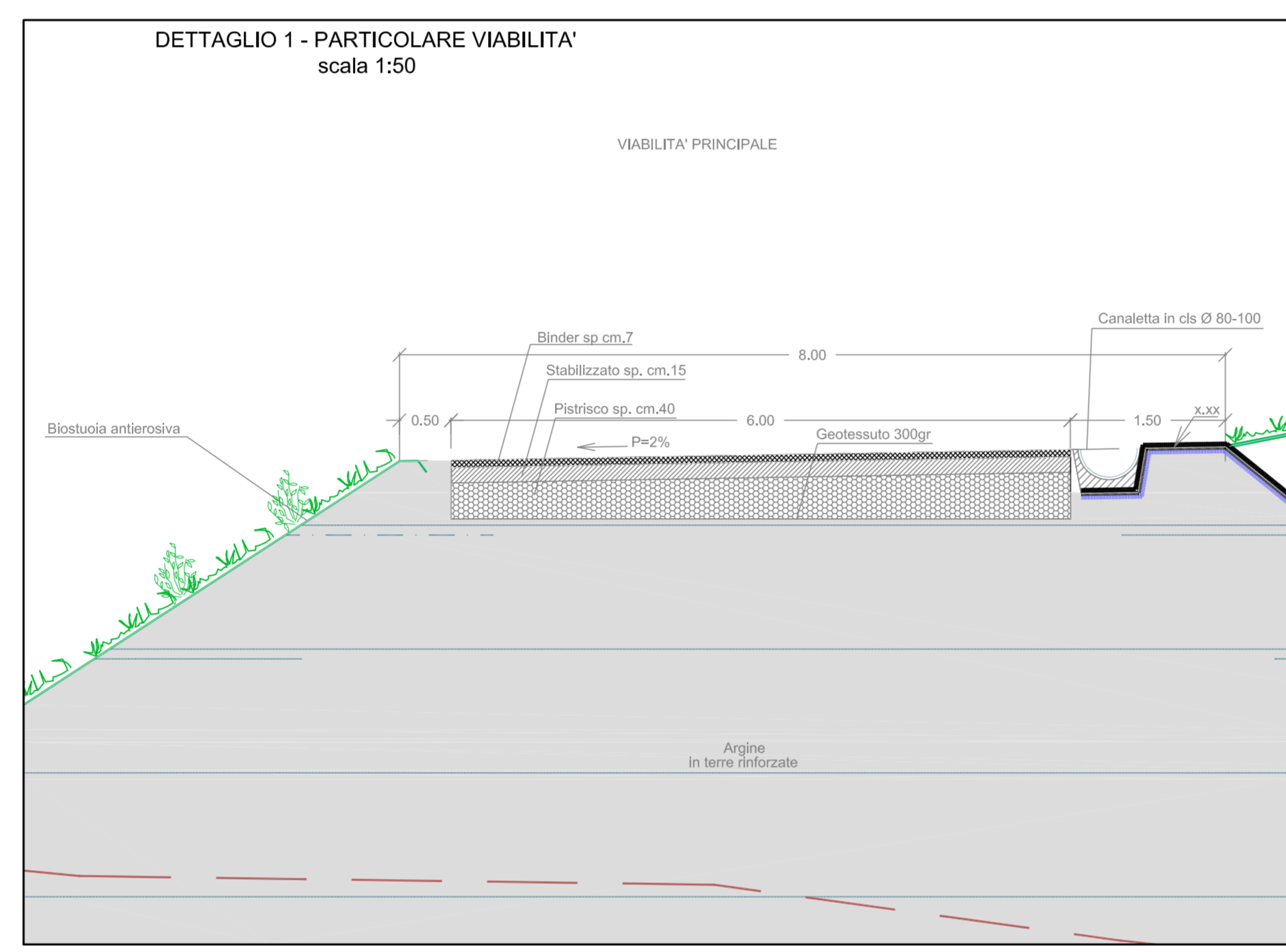
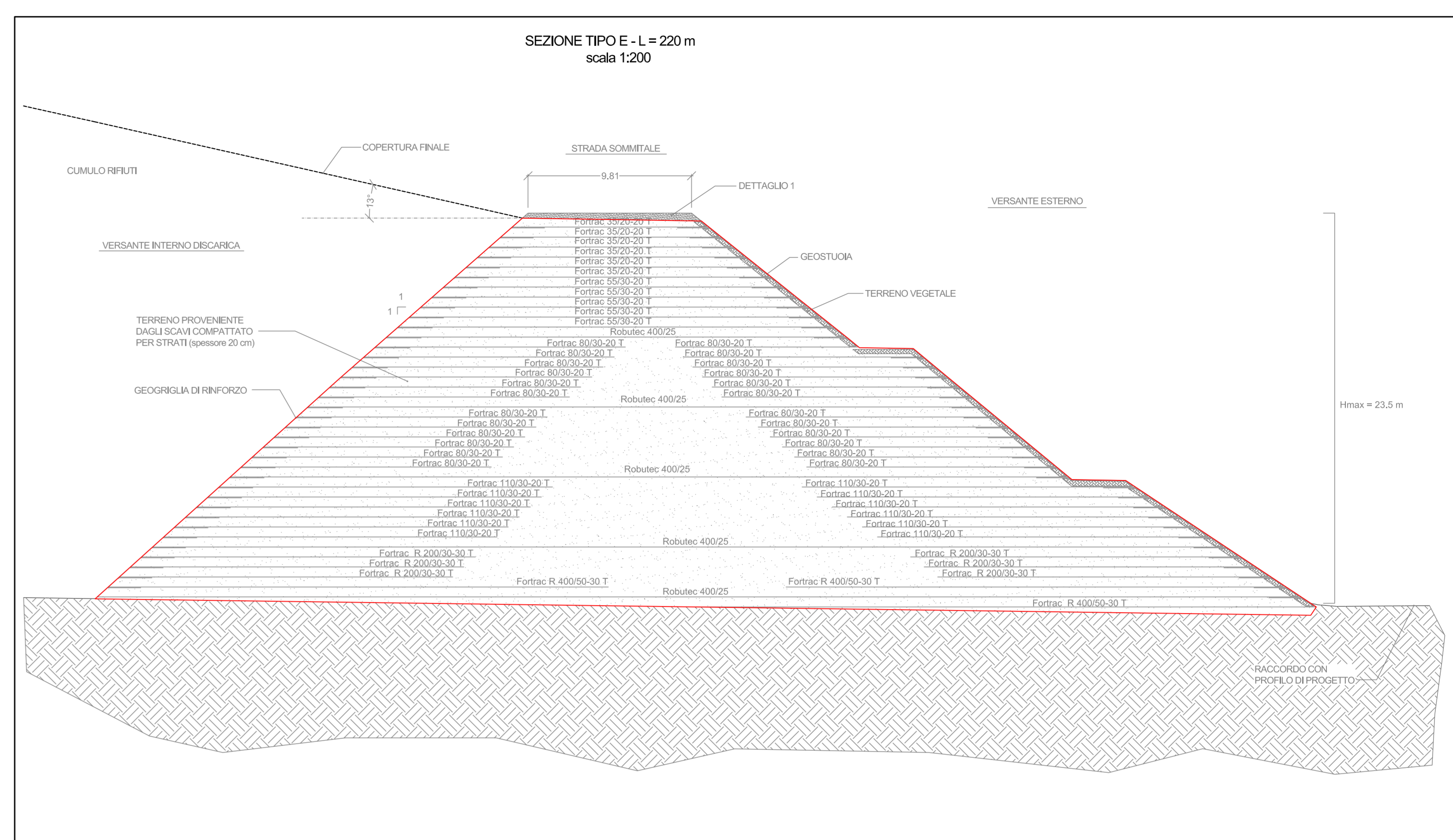
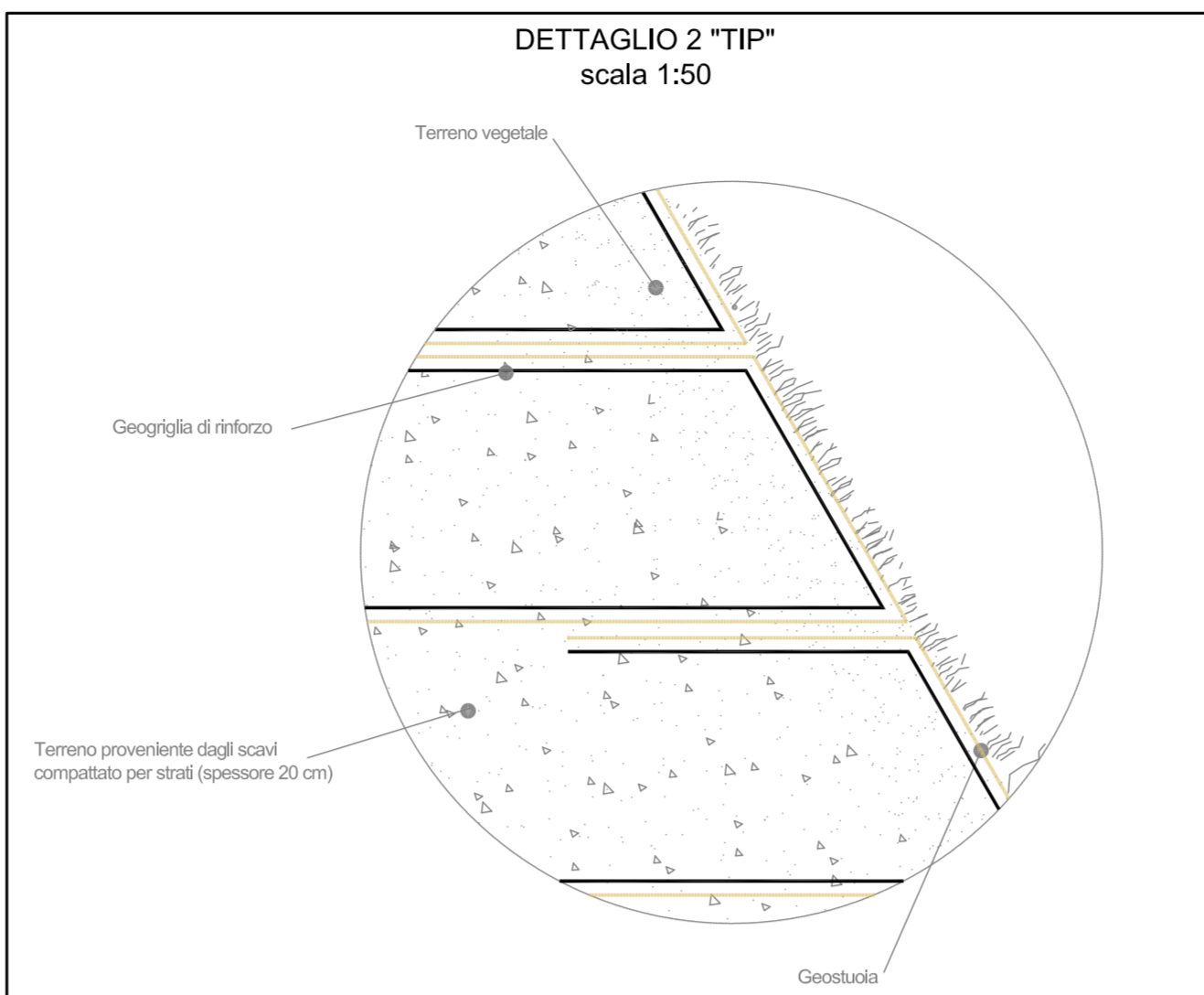
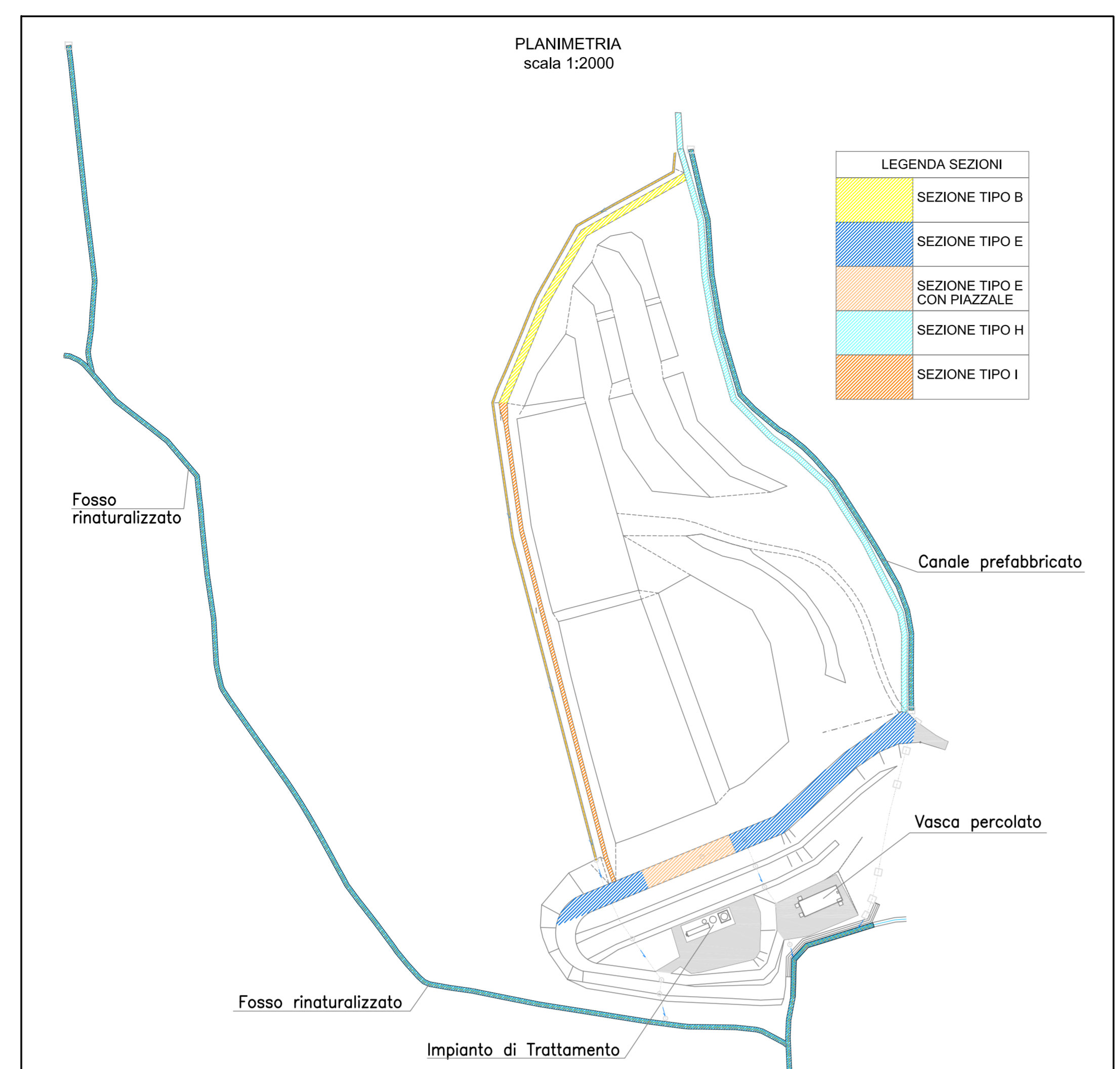

ACCORDO DI PROGRAMMA TRA I COMUNI

CORINALDO CASTELLONE DI STABIA

Regione Marche
Provincia di Ancona

Ampliamento Discarica per Rifiuti non Pericolosi di Corinaldo

PROGETTO DEFINITIVO DI PRIMO LOTTO AUTONOMO

N. Fab.	Titolo Elaborato	Formato
D.2.1	Elaborato grafico strutturale argini	A1
		Scala
		Varie

Progettati: **Talbot & Frazzini**

Studio Ingegneri Associati di Pandolfi
Adalberto e Pandolfi Luca

TAVOLINI
Riviera di Ingegneria Ambientale

Descrizione	Data	Preparato	Controllato	Approvato
Emissione	31/09/2012	Arch. Santini	Ing. Farnese	Ing. Bardelli
Revisione				

È vietata, ai sensi di legge, l'edificazione e la riproduzione del presente documento senza la preventiva autorizzazione.