

**DISTRIBUZIONE PLANIMETRICA**  
SCALA 1/500

**SOLUZIONE ILLUMINAZIONE STRADALE**  
DISANO MINI STELVIO  
32 LED FX T3  
67W 955lm  
COLORE ANTRACITE  
SU PALO CONICO  
COLORE ANTRACITE HT 7m

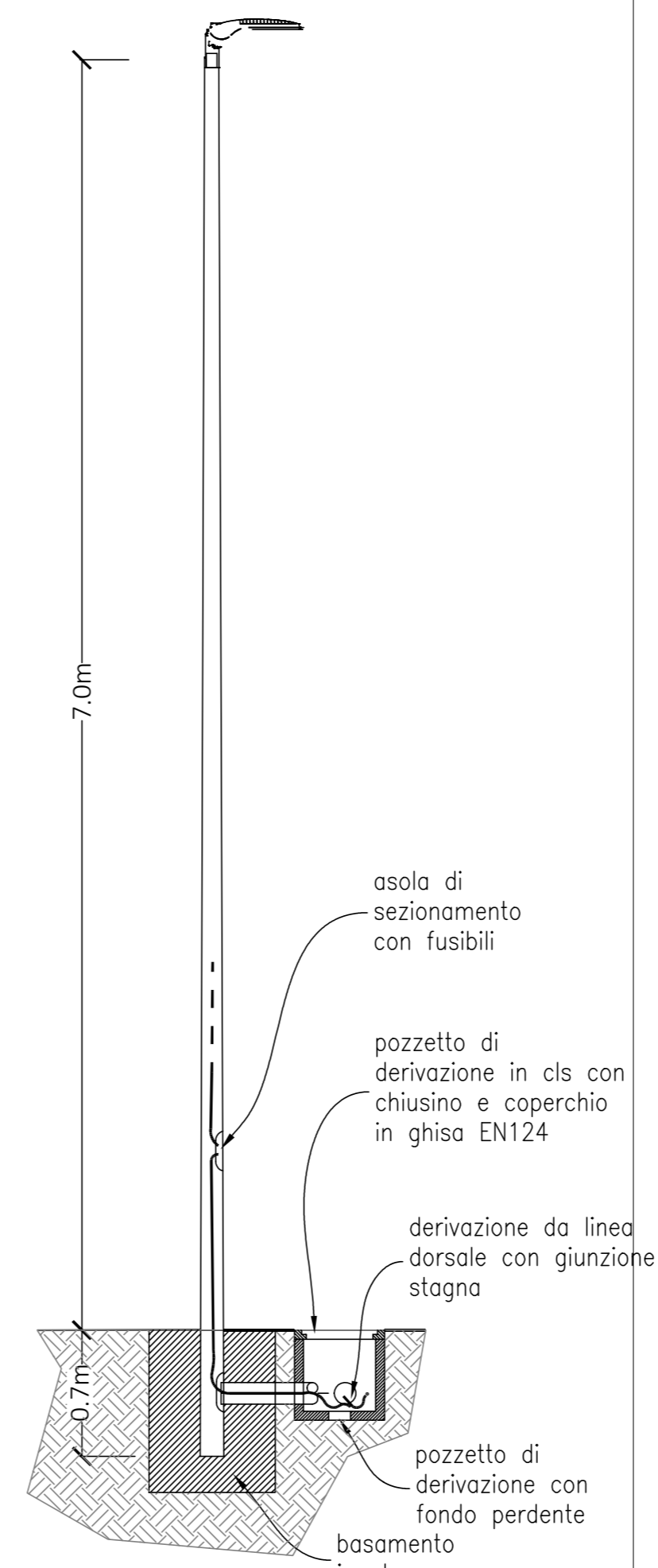

**LEGENDA E DETTAGLI PALI ILLUMINAZIONE**



**SOLUZIONE ILLUMINAZIONE PARCHEGGI**  
DISANO MINI STELVIO  
16 LED FX T5  
34W 4510lm  
COLORE ANTRACITE  
SU PALO CONICO  
COLORE ANTRACITE HR 4m

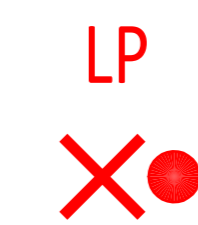
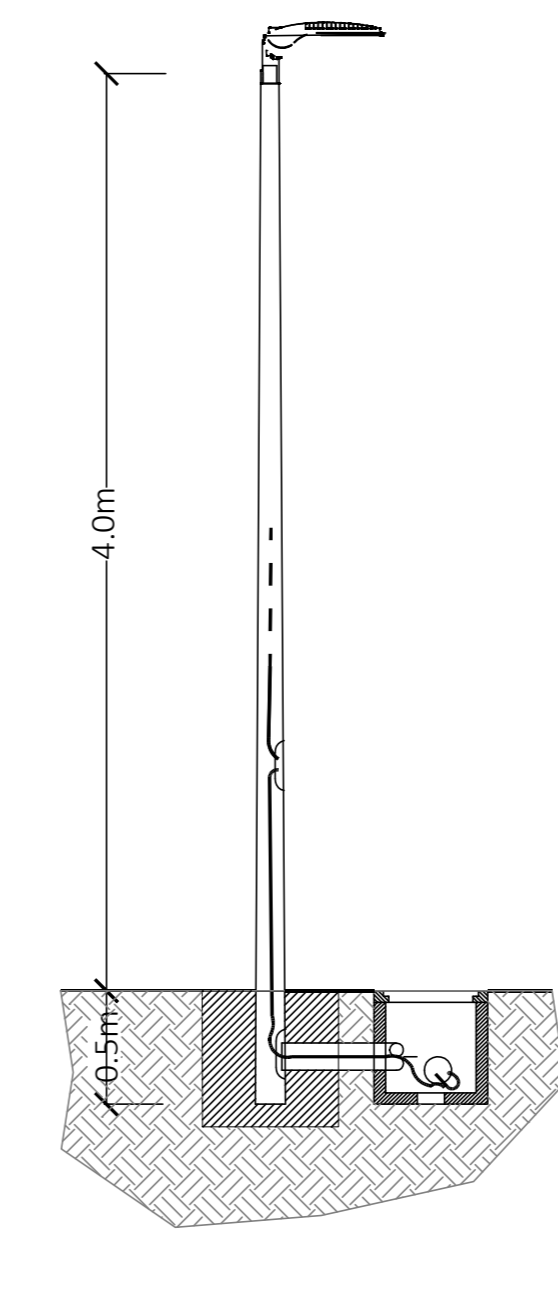

**PORTALE LUMINOSO PER ATTRAVERSAMENTO PEDONALE**  
SU PALO CONICO  
COLORE ANTRACITE HT 7,2m

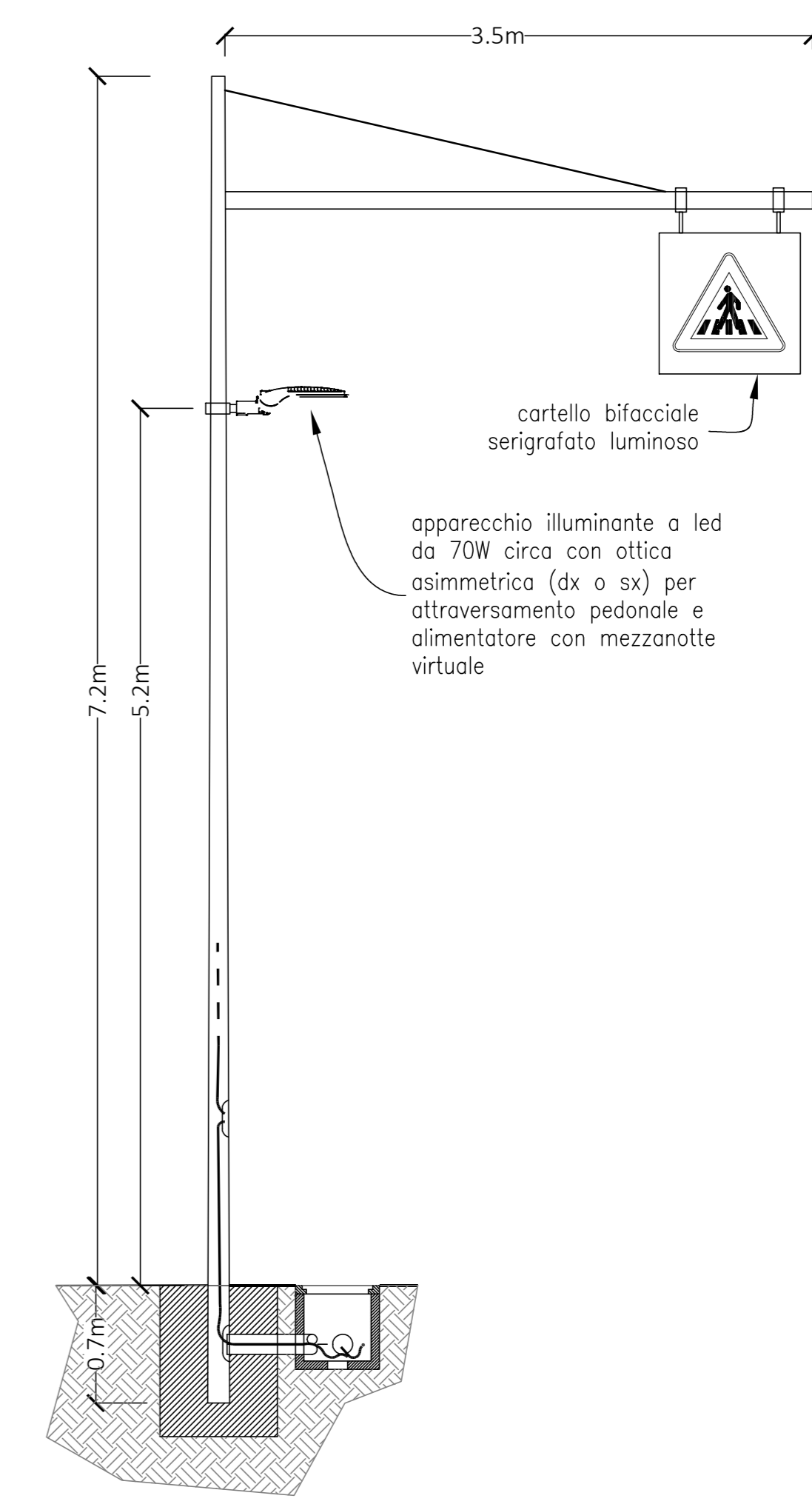

**DETTAGLIO IMMAGINE APPARECCHIO ILLUMINAZIONE**

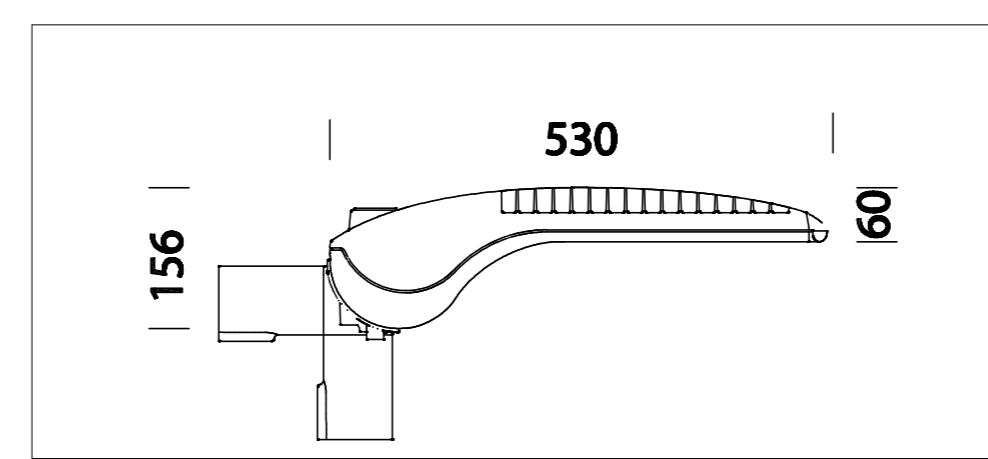

**DETTAGLIO DIMENSIONI APPARECCHIO ILLUMINAZIONE**

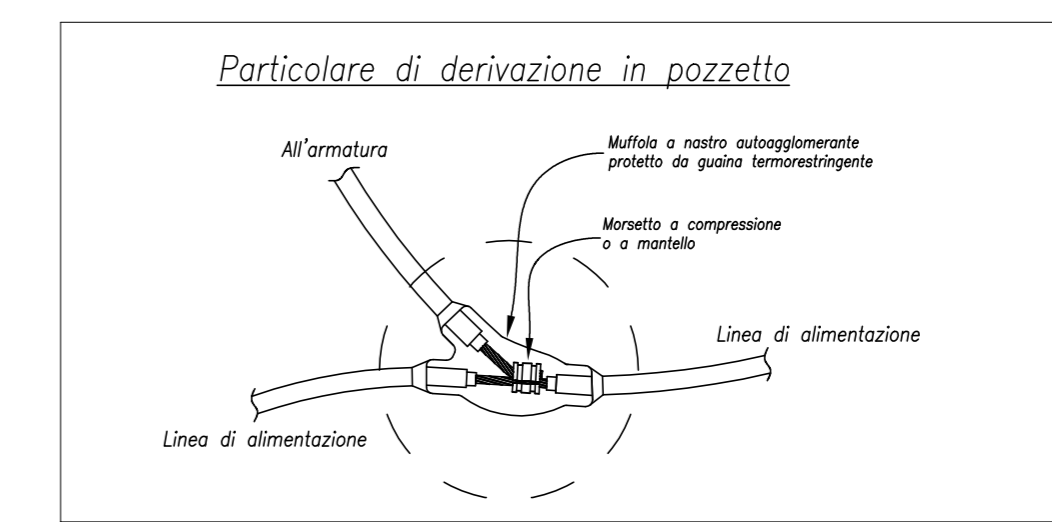

**Particolare di derivazione in pozzetto**

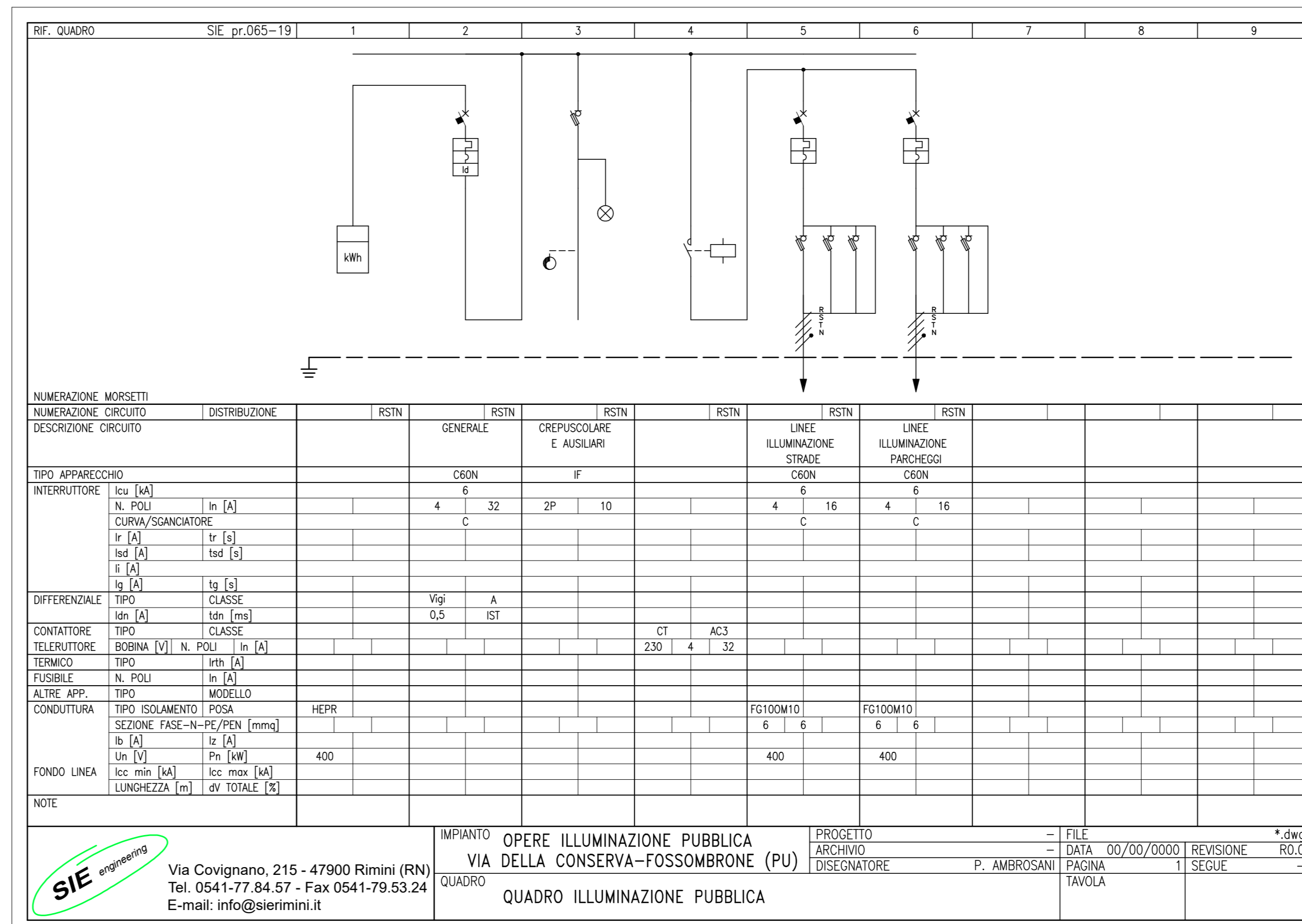

**SCHEMA QUADRO ILLUMINAZIONE PUBBLICA**

**Comune di Fossombrone**  
Provincia di Pesaro (PU)

**Piano di lottizzazione in variante al P.R.G.**  
Art. 4, L.R. 34/92 e S.M.I.  
Zona G3 - terziario/residenziale di espansione  
località S. Martino, con realizzazione  
di opere di urbanizzazione

Utilizzazione e dati catastali: S.S. 3 via Flaminia - Fossombrone (PU)  
Aree consorte al N.C.E.U. di Fossombrone al Foglio n.22, Mappali n. 73, 74, 186, 188, 190, 192, 193, 1317, 1319, 1321, parte 1347, 1349, 1351, 1353, 1355

Proprietà/Committente:  
società COMMERCIANTI INDIPENDENTI ASSOCIATI, snc. coop.  
sede in Forlì (FC), c.a.p. 47122, Via dei Mercanti n.3  
Partita IVA: 0013866047

Marzo 2022

**U.R.L2**  
scala 1:500

**OPERE DI URBANIZZAZIONE ILLUMINAZIONE PUBBLICA ELABORAZIONI GRAFICHE**

**ABA** Progetto architettonico:  
Alessandro Bucci architetti  
Via Saverio, 18 - 48018 Faenza (RA)  
tel. 0546-29237 - fax. 0546-29261

**SIE engineering**  
Via Cavour 215 - 47023 Riviera (RN)  
tel. 0541-778451 - fax. 0541-1791022  
info@sie-engineering.it

Progettazione RETI SOTTOSERVIZI  
Progetto Realizzazione  
per. Ing. Secondo Ambrosani

Relazione geologica:  
dott. Giancarlo Andreatta  
via Moggiato 86 - 60026 Imola (BO)  
tel. 0542 - 643497

Consulente ambientale:  
dott. Geol. Daniela Tonini  
Via A. Bonicini 9 - 47023 Riviera  
tel. +39 0541 411204 fax. +39 0541 411204  
www.tonicambiente.it  
tonicambiente@tonicambiente.it

Progettato e redatto da:  
ing. Paolo Ruggeri

Firma dei tecnici ognuno per le proprie competenze

Revisione Data  
01 MV